

WC-Trennwand EF-3 JUMP

Sandwichelemente mit HPL-Oberfläche

schäfer[®]
Trennwandsysteme



So schön kann Trennung sein.



BEVOR WIR
VON UNSEREN KUNDEN
VERTRAUEN ERWARTEN,
LIEFERN WIR BEWEISE
typisch Schächer.

UMWELTBEWUSST & NACHHALTIG

typisch Schächer.

Ein nachhaltiges Wirtschaften und ein sorgsamer Umgang mit Ressourcen sind für uns selbstverständlich und Teil unserer Unternehmensphilosophie. Konsequenterweise wird dieser Grundgedanke in unsere Arbeitsprozesse eingebunden und gelebt. Wir sind stolz, als erster zertifizierter Hersteller im Bereich Trennwandsysteme und Garderobenschränke in Deutschland nach den FSC® und PEFC Vorgaben zu wirtschaften.

PEFC-Partner

Wir achten auf eine nachhaltige Lieferkette, in der unsere Produkte unter ökologischen, ökonomischen und sozial gerechten Aspekten beschaffen werden.

FSC® zertifiziert

Wir leisten als erster zertifizierter Hersteller im Bereich Trennwandsysteme und Garderobenschränke in Deutschland mit dieser zukunftsorientierten Beschaffungsmethode einen aktiven Beitrag zum Schutz unserer Erde. Fast unser gesamtes Sortiment liefern wir aus nachhaltigem Holz gemäß den Vorgaben des FSC®.



Auf Anfrage
sind die Produkte mit
FSC®-Zertifizierung
erhältlich

TÜV NORD GS GEPRÜFTE SICHERHEIT

typisch Schächer.

Vom TÜV NORD geprüft und zertifiziert entsprechen diese Produkte den Anforderungen des Produktsicherheitsgesetzes ProdSG § 21 Registrier-Nr. 44 329 14148801.



MADE IN GERMANY

typisch Schächer.

Unsere Produkte werden am Unternehmensstandort in Horhausen, Rheinland-Pfalz für Sie gefertigt. Nur so können wir unsere hohen Qualitätsansprüche, die wir an unsere Produkte stellen, auch garantieren.



PRÄQUALIFIZIERT

typisch Schächer.

Wir sind in der Liste der präqualifizierten Bauunternehmen mit der Nummer 010.049740 registriert und weisen damit nach, dass wir für die von uns angebotenen Produkte und Dienstleistungen qualifiziert sind.



INNOVATIV & DESIGNORIENTIERT

typisch Schächer.

Mit unseren designorientierten und innovativen Produkten überzeugen wir nicht nur unsere Kunden, sondern auch nationale und internationale Gremien.



reddot winner 2021





Schwebende Wände. Schwebende Optik.

Die Kabinenanlage EF-3 JUMP besticht durch ihre schwebende Optik. Das verleiht dem Sanitärraum eine besondere Leichtigkeit. Es scheint so, als würde die Anlage über dem Boden schweben. Ein optisches Highlight, verbunden mit einem effizienten Nebeneffekt. Aufgrund der Konstruktion wird die WC-Trennwand auf zurückgesetzten Füßen getragen. Die dadurch gewonnene Bodenfreiheit erleichtert deutlich die Pflege. Die Reinigung kann schneller und somit effizienter erfolgen. Die zurückgesetzten Füße und das zurückgesetzte Kopfprofil, in Verbindung mit den Wandanschlüssen als Schattenfuge, sind das Herzstück dieser Anlage.



Wissenswertes zu EF-3 JUMP

WC-Trennwände aus 36 mm starken Sandwichelementen mit HPL Oberfläche

- Zurückgesetzte Füße und zurückgesetztes Kopfprofil verleihen eine schwebende Optik
- Keine Stützfüße in der Front sichtbar
- Gewonnene Bodenfreiheit erleichtert die Reinigung
- Reinigung und Pflege kann effizienter erfolgen
- Flächenbündige Front
- Wandanschlüsse als Schattenfuge
- Hochwertiges Beschlagsystem aus Aluminium
- Komplett wasserfeste Konstruktion
- Für Nass- und Trockenbereiche geeignet
- Große Dekor- und Farbvielfalt
- Kundenindividuelle Motivdrucke möglich
- WC-Trennwand wird auf Maß gefertigt



Schamwände

- Wandhängende Schamwände
- Gefertigt aus 13 mm HPL-Vollkernplatte
- Umlaufende Kante in Schwarz
- Befestigung mittels Wandhaltern aus eloxiertem Aluminium
- Reinigungsfreundliche Oberfläche
- Wasserfeste Konstruktion
- Große Farbauswahl
- Motivdrucke optional möglich
- Schamwand wird auf Maß gefertigt



(1)

(1)

- Bauweise hier mit Integration einer behindertengerechten Toilette. Der zusätzliche Stützfuß unter der Seitenwand bietet dafür Stabilität

(2)

- Die WC-Verriegelung INSAFE mit großem Rot-Weiß-Sichtfenster auf der Kabinenaußen- und -innenseite bietet dem Nutzer ein sicheres Gefühl verriegelt zu haben
- Besonders handlicher Griff, kinderfreundlich zu bedienen
- Aus robustem sowie pflegeleichtem Aluminium
- Große Sichtfenster erleichtern das Finden einer freien Kabine

(3)

- Individuelle Anfertigung an jede Raumsituation
- Breitere Türen für Menschen mit Beeinträchtigungen
- Piktogramme sorgen für eine einfache Orientierung



(2)

(3)



(1)

Die Griffstange für EF-3 JUMP

- Matt, naturfarben eloxiert
- Sehr reinigungsfreundlich
- Frei-/Besetzt-Anzeige im Griff integriert (4)
- Darunter liegende Notöffnung zur Entriegelung der Kabinentür von außen (5)
- Griffstange in Kombination mit LED-Band optional möglich
- Energiesparendes optionales LED-Lichtband zeigt gut sichtbar den Verriegelungszustand an
- Sehr gute Griffbarkeit durch abgerundete Kanten

Mögliche Varianten:

(1)

- Griffstange auf Maß gefertigt. Ausführung immer bis Oberkante Türe
- In Kombination mit LED-Band optional möglich

(2)

- Griffstange 55 x 1.150 mm
- In Kombination mit LED-Band optional möglich

(3)

- Griffstange 55 x 500 mm
- In Kombination mit LED-Band optional möglich



(2)



(3)



Ausstattungsmerkmale Typ EF-3 JUMP

Kopfprofil:



- Kopfprofil ist 150 mm nach hinten versetzt
- Aluminiumhalter und Aluminiumwinkel sorgen für eine stabile Konstruktion

Stützfüße:



- Mittelwand mit zurückgesetztem Aluminiumfuß
- Halter aus eloxiertem Aluminium
- Stabilisierung der Frontelemente mittels T-Verbinder unter Trennwand und Front, kraftschlüssig verschraubt

Scharniere:



- Steigeband aus Aluminium mit Steigeeinsätzen aus Hochleistungspolymer
- Dauerhafte Wartungsfreiheit und ein leises, automatisches Schließen der Türen, ohne Abnutzungserscheinungen
- Türbänder kommen bei Türöffnungswinkeln über 110° grundsätzlich zum Einsatz



- Optional im Falz liegende Scharniere sorgen für komplette Flächenbündigkeit in der Front
- Optional mit komplett innenliegendem Rohrtürschließer für eine selbstschließende Funktion der Türe

Ausstattungsvarianten Typ EF-3 JUMP

Beschläge:



Aluminium-
Drückergarnitur
Schärer AL7050



Edelstahl-
Drückergarnitur
Schärer ES6050



Nylon-
Einhandbeschlag



Edelstahl-
Einhandbeschlag



Aluminium-
Einhandbeschlag INSAFE



Aluminium-
Schiebegriff SLIDESAFE

[Jetzt Griffstange online konfigurieren >](#)

[Zum Schiebegriff SLIDESAFE >](#)

[Zum Sanitärzubehör >](#)

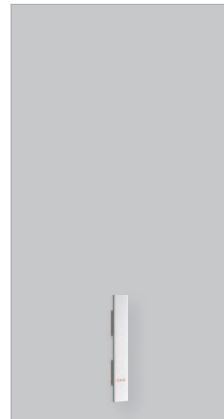

Aluminium Griffstange
55 x 500 mm
Schärer ALGS1

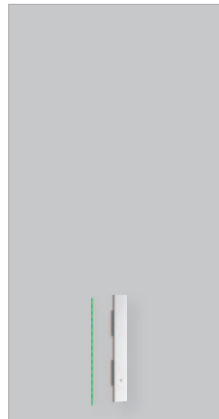

Aluminium Griffstange
mit LED-Lichtband
55 x 500 mm
Schärer ALGS1 LED

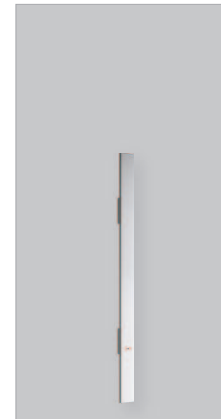

Aluminium Griffstange
55 x 1.150 mm
Schärer ALGS2

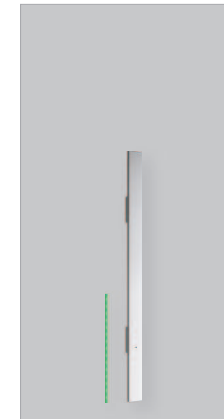

Aluminium Griffstange
mit LED-Lichtband
55 x 1.150 mm
Schärer ALGS2 LED



Aluminium Griffstange,
Ausführung immer bis
Oberkante Türe
Schärer ALGSV



Aluminium Griffstange
mit LED-Lichtband,
Ausführung immer bis
Oberkante Türe
Schärer ALGSV LED

Puffer und Haken:



Aluminiumpuffer
Schärer AL7015



Edelstahlpuffer
Schärer ES6015

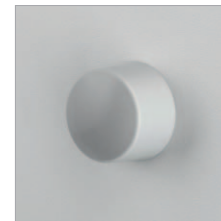

Nylonpuffer
Schärer N8015



Aluminiumhaken
Schärer AL7011



Edelstahlhaken
Schärer ES6011



Nylonhaken
Schärer N8010

Farben Typ EF-3 JUMP

Plattendekore:

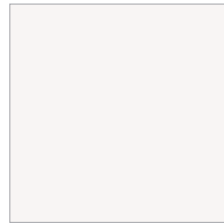

2001
Weiß

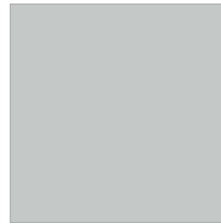

2002
Silbergrau



2010
Aluminiumgrau



2004
Anthrazit



2006
Limonengrün



2007
Atlantik



2008
Pflaume

Profile:

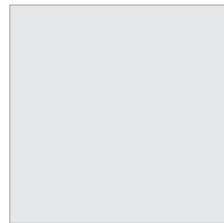

E6/EV1
Eloxiert

Sonderfarben zu Plattendekoren sowie Sonderbeschläge
liefern wir gerne ganz nach Ihren Wünschen.

Farbabweichungen zum Original möglich.

Technische Ausführung Typ EF-3 JUMP

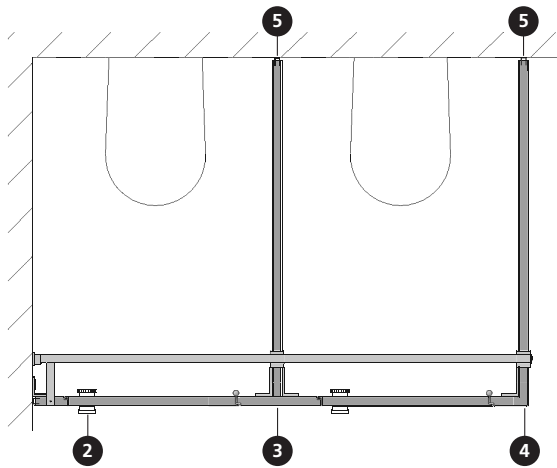

2 Schnitt Kabinenfront mit Einhandbeschlag und Steigebändern aus Aluminium

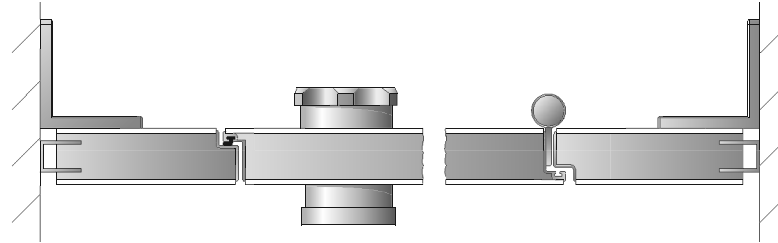

3 Anschluss Trennwand Front

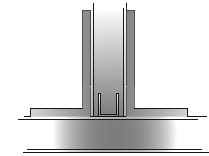

1 Höhengschnitt Front

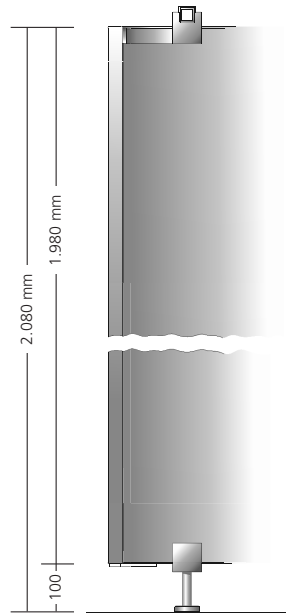

4 Eckverbindung

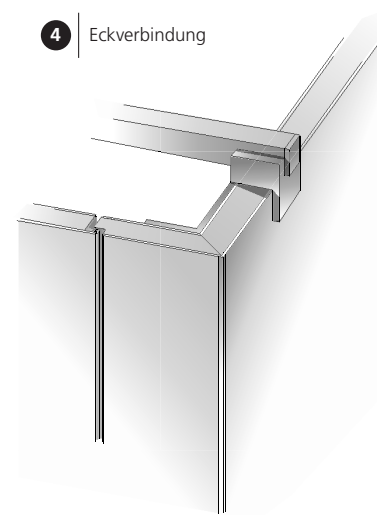

5 Wandanschluss

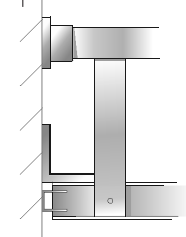

5 Wandanschluss

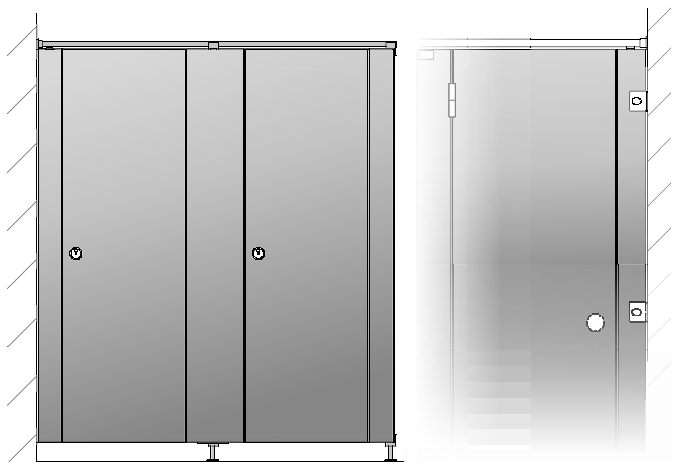
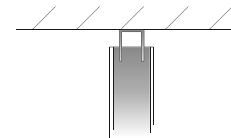

Technische Änderungen vorbehalten.



reddot winner 2021



GERMAN
INNOVATION
AWARD '22
WINNER

